

QUALITÄT MIT SYSTEM

# Unterputz- und Aufputz- Stromverteilschränke



Katalog



**GIFAS**  
ELECTRIC

**01A**

## Einleitung Auswahl

Seite 3

Einleitung



Seite 3

Auswahl



Seite 3

## Technische Spezifikationen

Seiten 4-5

AP-Stromverteiler UP-Stromverteiler



Seite 4



Seite 5

## AP-Stromverteiler Standrohre AP-Anwendungs- beispiele

Seiten 6-12

AP-Stromverteiler

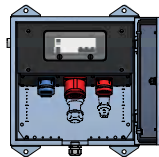

Seiten 6-11

Standrohre

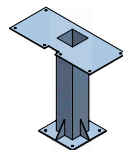

Seiten 7, 9, 11

AP-Anwendungs-  
beispiele



Seite 12

## UP-Stromverteiler UP-Anwendungs- beispiele

Seiten 13-18

Bestückungs-  
möglichkeiten



Seite 13

UP-Stromverteiler  
Typ mit Aufbaurahmen



Seiten 14-15

UP-Stromverteiler  
Typ mit Hartgummi-  
Gehäuse

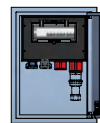

Seiten 16-17

UP-Anwendungs-  
beispiele



Seite 18

## Sonderausführungen

Seite 19

Rostfrei A4

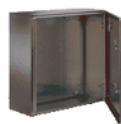

Seite 19

Mit schrägem  
Dach



Seite 19

Hygienic-Design



Seite 19

## Einleitung

Mit unseren UP-/AP-Stromverteilschränken, kombiniert mit Schaltgerätkombinationen für die elektrotechnischen Komponenten, erhalten Sie eine Stromverteilung, welche höchsten Ansprüchen genügt. Die Verteilung kann auf Wände (AP) montiert oder in Maueraussparungen (UP) eingelassen werden.

Wir legen grossen Wert auf mechanisch stabile Ausführungen und elektrische Sicherheit.

**Dazu bieten wir neben dem Standard-Sortiment individuelle Lösungen bezüglich Abmessungen, Steckdosenbestückung und Absicherung, sowie den verwendeten Materialien und Oberflächenfarben.**

## Vorteile System GIFAS

- vom Fachmann eingesetzt – für den Laien zur Benutzung
- optisch ansprechende und nutzenorientierte Lösungen
- anzuwenden auch bei geschlossener Türe
- wartungsarm, kaum Betriebskosten
- ersetzt aufwendige, provisorische Installationen

**AP- und UP-Kombinationen können zusätzlich zu Strom auch mit Wasser, Druckluft und Audio-Video bestückt werden.**

## Unsere Leistungen

- individuelle Beratung, auch vor Ort
- bewährtes und ausgewogenes Standardsortiment
- Angebotserstellung mit 3D-Zeichnung
- massgeschneiderte, kundenspezifische Lösungen
- Fertigung von Einzelstücken als auch Serien
- Ersatzteil-Beschaffung garantiert

Wir verwenden ausschliesslich Stahl-Qualitätsgehäuse und unsere eigenen, hochwertigen Hartgummiverteiler sowie weitere, bewährte Komponenten. Dies garantiert einen jahrelangen, einwandfreien Betrieb.



## Wie treffe ich meine Auswahl?

Folgende Punkte sind für die richtige Auswahl Ihrer UP-/AP-Stromverteilschränke massgebend:

### 1. Standort, Einsatz

Wird die Verteilung

- a. Aufputz auf eine Wand (Fassade) montiert → AP-Stromverteiler
- b. Unterputz in eine Wandaussparung eingelassen → UP-Stromverteiler
- c. Auf einen Sockel (Säule) gestellt? → STAND-Stromverteiler

### 2. Materialwahl

Bei Aussenanwendung empfehlen wir Gehäuse in rostfreier Ausführung A2, bei geschützten Anwendungen genügen Gehäuse aus Stahlblech, die tauchgründiert und pulverbeschichtet sind.

Für Lebensmittel- und chemische Industrie liefern wir auch rostfreie Gehäuse V4A.

### 3. Abmessungen

Sind am Einsatzort maximale Abmessungen vorgegeben oder ist die Aussparung schon vorhanden; und welche Einbautiefe bei UP-Gehäusen ist möglich? Oder passen unsere Vorschläge?

### 4. Bestückung Elektroverteiler

Welche Steckdosen werden gewünscht und mit welcher Absicherung? In der vorliegenden Broschüre zeigen wir bewährte Anwendungsbeispiele, welche bereits häufig mit dieser Bestückung gewünscht wurden.

### 5. Einspeisung, Zuleitung

Wie oder von wo erfolgt der Anschluss: von unten (Regelfall, siehe Beispiele), oben oder hinten? Wie gross ist der Kabelquerschnitt (Grösse der KV)?

### 6. Schlösser, Schliesssystem

Unsere Stromverteilschränke sind je nach Gehäusedimension mit 1 oder 2 Schlosssystemen bestückt. Als Standardschloss wird ein Vorreiberverschluss mit Doppelbartschlüssel eingesetzt. Dies kann natürlich Ihren individuellen Wünschen angepasst werden.

- Drei- oder Vier-Kant-Einsatz
- Schliesszylinder (KABA 5000 oder nach Wahl)
- Handgriff(e) aus Kunststoff oder Edelstahl – mit oder ohne Sicherheitszylinder.

### 7. Befestigungsart

AP-Gehäuse werden im Regelfall mit Laschen von aussen an die Wand montiert – zur Vermeidung von Feuchtigkeitseintritt. Es besteht aber auch die Möglichkeit, direkt von innen durch das Gehäuse zu montieren (Dichtheitsverlust beachten).

### 8. Optionen

- a. Regendach: Der AP-Verteiler kann zusätzlich mit einem Regendach ausgerüstet werden.
- b. Ausführung für Lebensmittelbereich; Dazu werden Gehäuse in Sonderausführungen (Edelstahl, IP-Schutz, Oberflächenrauheit, Konstruktionen, etc.) eingesetzt. Siehe dazu auch Seite 19.
- c. Entlüftungsstutzen: Ist die Verteilung stark der Sonneneinstrahlung ausgesetzt, empfiehlt sich eine seitlich montierte Entlüftung.
- d. Schrankheizung (PTC-geregelt): Empfiehlt sich für extrem kalte Umgebungstemperaturen.

## AP-Stromverteiler

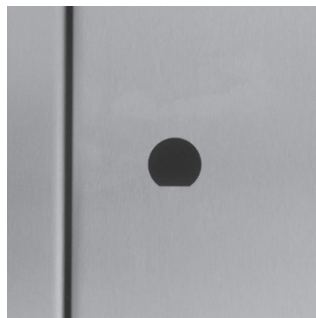
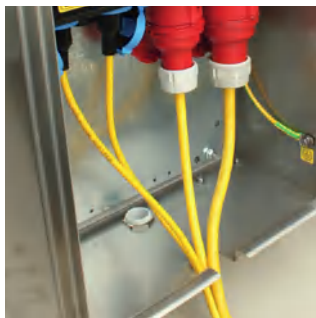

### Kabelaustrittsöffnung

Die Kabelaustrittsöffnungen werden projektspezifisch gefertigt, abhängig von Anzahl und Querschnitt der Leitungen.

### Türen/Anschlüsse

- Unsere Türen können mit folgenden Verschlüssen ausgerüstet werden:
- diverse Verschluss-Einsätze zu Vorreiberverschlüssen
  - Kunststoff-Handgriffe mit/ohne Sicherheitszylinder-Einsatz
  - T-Griffe mit/ohne Sicherheitszylinder-Einsatz
  - KABA Schliesszylinder
  - bei grossen Gehäusen Klapphebelgriff

### Wandbefestigungswinkel

An die AP-Dosen werden entsprechend Kundenwunsch Wandbefestigungswinkel angebracht.

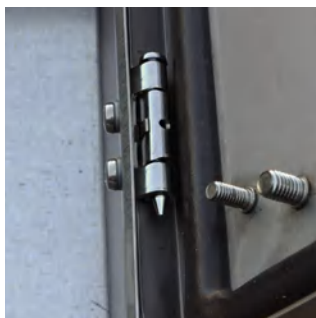

### Türen auswechselbar

Bei den AP-Dosen können die Türen einfach ausgewechselt werden. Auch die Bandung kann schnell und einfach geändert werden.

### Materialstärken

	Gehäuse	Türen
AP-Gehäuse Stahlblech	1.38 mm	1.5 mm
AP-Gehäuse A2 rostfrei	1.25 mm	1.5 mm

### Stabile Türen

An den AP-Dosen sind die Türen gekantet und mit zwei Montagelochleisten ausgerüstet.

### Entlüftung

Sind die AP-Verteiler der Sonne ausgesetzt, so wird seitlich an den Gehäusen eine Entlüftung montiert, um Kondenswasserbildung zu minimieren.

### Hartgummi-Gehäuse

- keine Kondenswasserbildung
- alterungsbeständig
- stossfest
- hitze- und kältebeständig

## UP-Stromverteiler Typ mit Aufbaurahmen

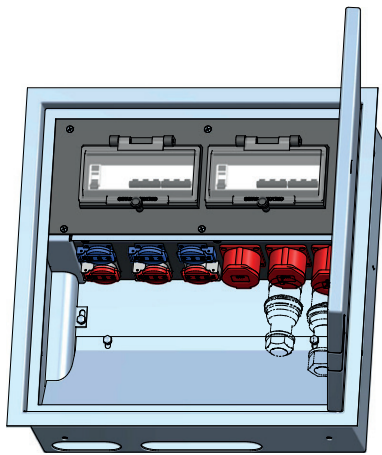

Die neu entwickelten UP-Dosen mit Aufbaurahmen zeichnen sich durch eine sehr robuste Bauweise und eine optisch ansprechende Ausführung aus.

### Produkteigenschaften

- Edelstahl rostfrei, geschliffen
- formschöne Kabelaustrittsklappe, verriegelbar
- Kabelzuleitung abgedeckt, unsichtbar
- Bestückung individuell nach Wunsch
- in gestecktem Zustand ist die Türe schliessbar
- schräge Abdeckung V2A innen/unten
- Stromverteilung mit PVC-Abdeckung

## UP-Stromverteiler Typ mit Hartgummi-Gehäuse

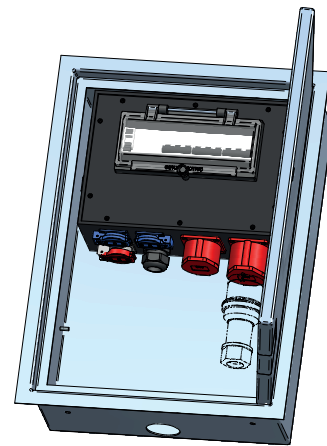

Die UP-Dose mit integriertem Hartgummiverteiler ist äusserst widerstandsfähig und eignet sich für jeden Einsatzbereich.

### Produkteigenschaften

- Edelstahl rostfrei, geschliffen
- formschöne Kabelaustrittsklappe, verriegelbar
- Bestückung individuell nach Wunsch
- in gestecktem Zustand ist die Türe schliessbar
- Stromverteiler aus Hartgummi



### Materialstärken

UP-Gehäuse

Gehäuse 2mm  
Türen 2mm

### Stabile Türen

Die Türen können einfach ersetzt werden und sind mit stabilen Scharnieren befestigt.  
Die Türen an den UP-Dosen sind vandalensicher und zweifach gekantet.

### Türen/Anschlüsse

Unsere Türen können mit folgenden Schliesssystemen ausgerüstet werden:

- Vorreiberverschlüsse
- T-Griffe mit/ohne Sicherheitszylinder-Einsatz
- KABA Schlosszylinder



Anschluss in Ampère Dimension Gehäuse	Zeichnung	Bestückung Steckdosen
<p>Typ 16A max. Vorsich.: 16A</p> <p>Gehäuse B×H×T 300×380×210 mm</p>	<p>Ausschnitt für Kabelaustritt</p>	<p>2×T25</p> <p>Türverschluss Doppelbart Kabelverschraubung M20</p>
<p>Typ 16A max. Vorsich.: 40A</p> <p>Gehäuse B×H×T 400×400×210 mm</p>	<p>Ausschnitt für Kabelaustritt</p>	<p>1×T23 1×T25 1×CEE 16/5</p> <p>Türverschluss Doppelbart Kabelverschraubung M25</p>
<p>Typ 32A max. Vorsich.: 63A</p> <p>Gehäuse B×H×T 400×600×210 mm</p>	<p>Ausschnitt für Kabelaustritt</p>	<p>2×T23 1×T25 1×CEE 16/5 1×CEE 32/5</p> <p>Türverschluss Doppelbart Kabelverschraubung M32</p>
<p>Typ 63A max. Vorsich.: 63A</p> <p>Gehäuse B×H×T 600×600×210 mm</p>	<p>Ausschnitt für Kabelaustritt</p>	<p>2×T23 1×T25 1×CEE 16/5 1×CEE 32/5 1×CEE 63/5</p> <p>Türverschluss Doppelbart Kabelverschraubung M32</p>

Schema		Ausführung V2A	montiert auf Standrohr V2A	Höhe Standrohr in mm
<p>max. Vorsicherung 16A</p>		229850	229857	500
			229858	600
			229860	700
			229861	800
		229866	229869	500
			229870	600
			229871	700
			229872	800
		229879	229881	500
			229882	600
			229883	700
			229884	800
<p>max. Vorsicherung 63A</p> <p>Ø 5×16mm<sup>2</sup></p>		229891	229893	500
			229894	600
			229896	700
			229897	800

Anschluss in Ampère Dimension Gehäuse	Zeichnung	Bestückung Steckdosen
<p>Typ 63A max. Vorsich.: 63A</p> <p>Gehäuse B×H×T 600×600×300 mm</p>	<p>Ausschnitt für Kabelaustritt</p>	<p>3×T23 1×T25 1×CEE 16/5 1×CEE 32/5 1×CEE 63/5</p> <p>Türverschluss Doppelbart Kabelverschraubung M40</p>
<p>Typ 80A max. Vorsich.: 80A</p> <p>Gehäuse B×H×T 600×800×300 mm</p>	<p>Ausschnitt für Kabelaustritt</p>	<p>6×T23 2×T25 2×CEE 16/5 1×CEE 32/5</p> <p>Türverschluss Doppelbart Kabelverschraubung M40</p>
<p>Typ 100A max. Vorsich.: 100A</p> <p>Gehäuse B×H×T 600×800×300 mm</p>	<p>Ausschnitt für Kabelaustritt</p>	<p>3×T23 2×T25 2×CEE 16/5 2×CEE 32/5 1×CEE 63/5</p> <p>Türverschluss Doppelbart Kabelverschraubung M50</p>

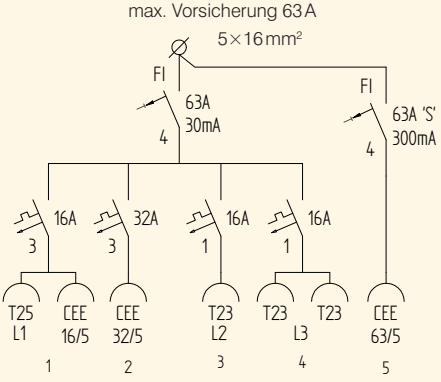
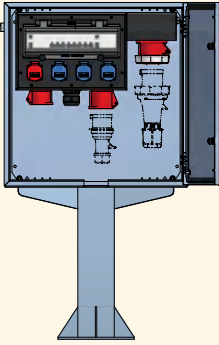
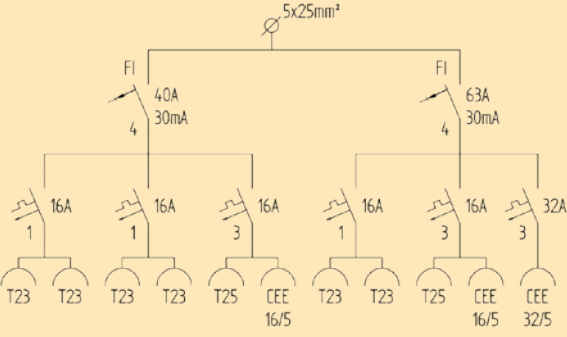
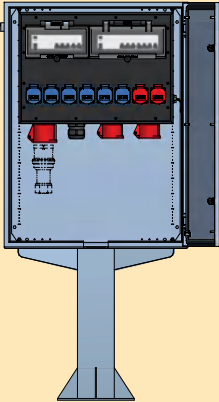
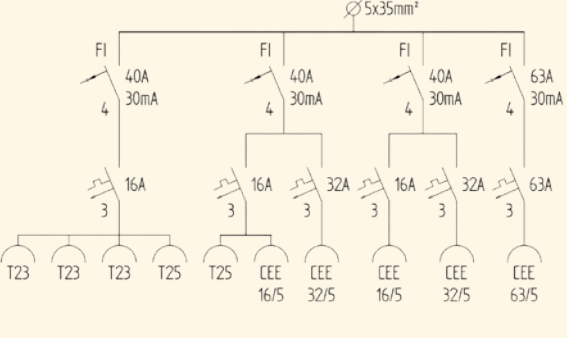
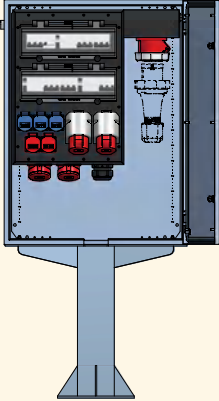

# AP-Stromverteiler V2A

Schema		Ausführung V2A	montiert auf Standrohr V2A	Höhe Standrohr in mm	
 <p>max. Vorsicherung 63A 5x16mm<sup>2</sup></p>		229903		500	
				230007	600
				230008	700
				230009	800
 <p>5x25mm<sup>2</sup></p>		230017		500	
				230019	600
				230020	700
				230021	800
 <p>5x35mm<sup>2</sup></p>		230029		500	
				230032	600
				230033	700
				230034	800

Anschluss in Ampère Dimension Gehäuse	Zeichnung	Bestückung Steckdosen
<p>Typ 32A max. Vorsich.: 63A</p> <p>Gehäuse B×H×T 400×600×210 mm</p>	<p>Ausschnitt für Kabelaustritt</p>	<p>2×T23 1×T25 1×CEE 16/5 1×CEE 32/5</p> <p>Türverschluss Doppelbart Kabelverschraubung M32</p>
<p>Typ 63A max. Vorsich.: 63A</p> <p>Gehäuse B×H×T 600×600×300 mm</p>	<p>Ausschnitt für Kabelaustritt</p>	<p>3×T23 1×T25 1×CEE 16/5 1×CEE 32/5 1×CEE 63/5</p> <p>Türverschluss Doppelbart Kabelverschraubung M40</p>
<p>Typ 80A max. Vorsich.: 80A</p> <p>Gehäuse B×H×T 600×800×300 mm</p>	<p>Ausschnitt für Kabelaustritt</p>	<p>6×T23 2×T25 2×CEE 16/5 1×CEE 32/5</p> <p>Türverschluss Doppelbart Kabelverschraubung M40</p>
<p>Typ 100A max. Vorsich.: 100A</p> <p>Gehäuse B×H×T 600×800×300 mm</p>	<p>Ausschnitt für Kabelaustritt</p>	<p>3×T23 2×T25 2×CEE 16/5 2×CEE 32/5 1×CEE 63/5</p> <p>Türverschluss Doppelbart Kabelverschraubung M50</p>

# AP-Stromverteiler Stahlblech

Schema		Ausführung Stahlblech	montiert auf Standrohr verzinkt	Höhe Standrohr in mm
		236459	236699	500
			236700	600
			236701	700
			236702	800
<p>max. Vorsicherung 63A 5x16mm<sup>2</sup></p>		236463	236704	500
			236705	600
			236706	700
			236707	800
		236465	236711	500
			236712	600
			236713	700
			236714	800
		236466	236719	500
			236720	600
			236721	700
			236722	800

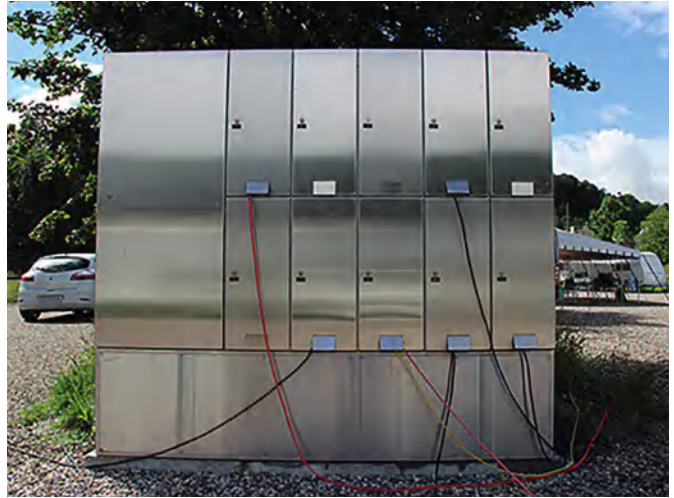



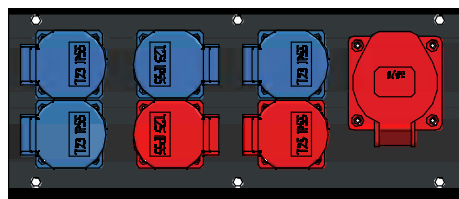
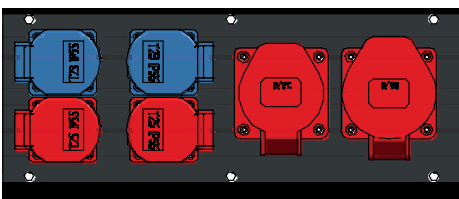
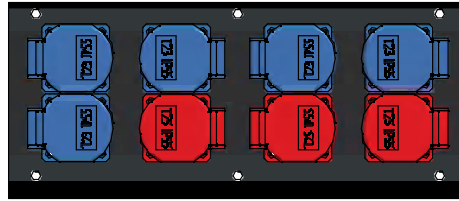
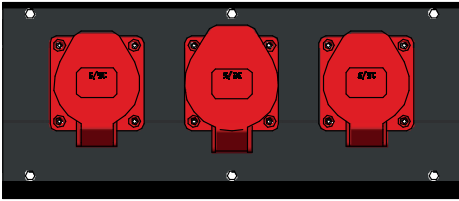



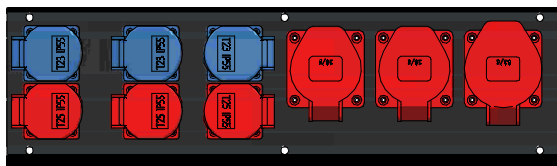
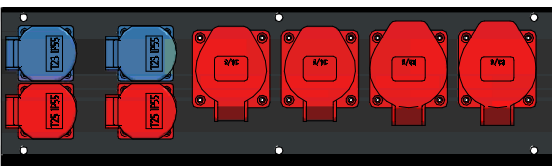
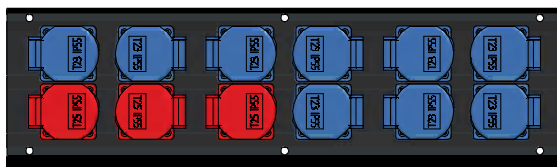
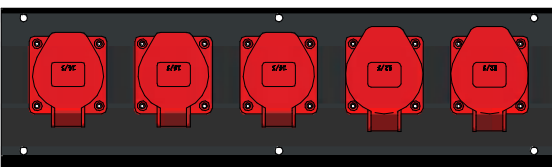

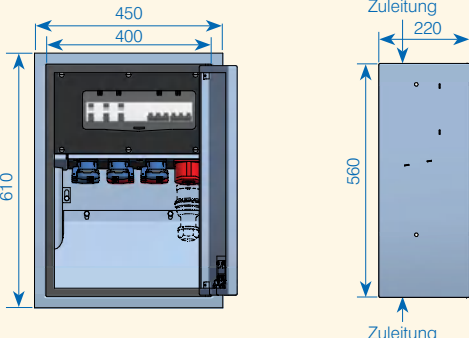
## Bestückungsmöglichkeiten UP-Stromverteiler Typ mit Aufbaurahmen 400×560×220

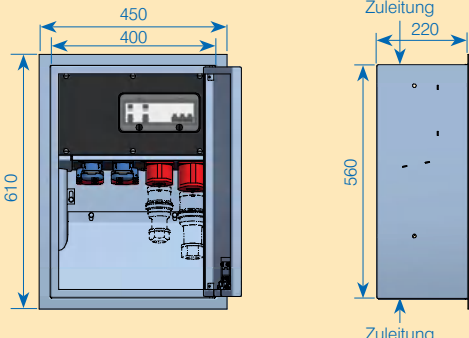

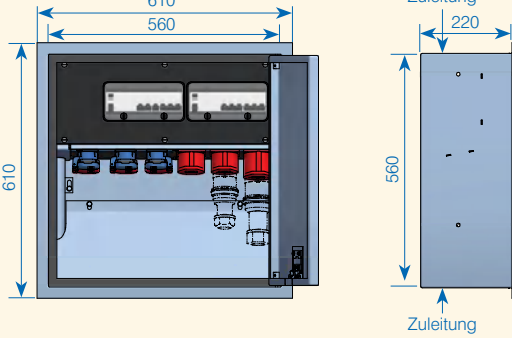

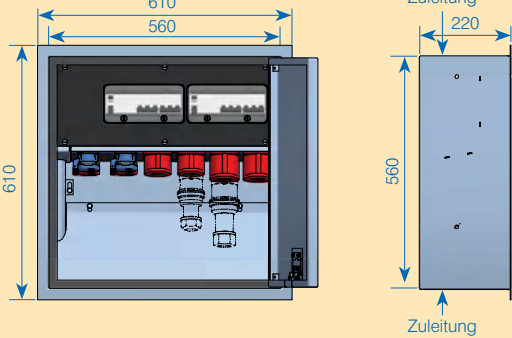





## Bestückungsmöglichkeiten UP-Stromverteiler Typ mit Aufbaurahmen 560×560×220

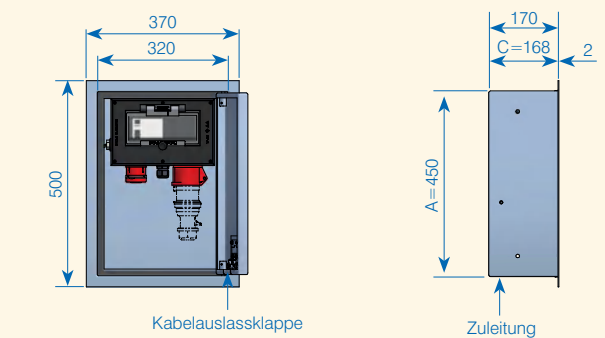

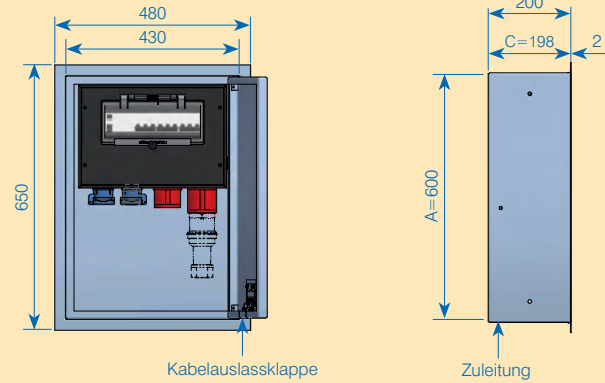
Anschluss in Ampère Dimension Gehäuse	Zeichnung	Bestückung Steckdosen
<p><b>Typ 16A</b> max. Vorsich.: 32A</p> <p>Gehäuse B×H×T 400×560×220 mm</p>		 <p>4×T23 2×T25 1×CEE 16/5</p>
<p><b>Typ 32A</b> max. Vorsich.: 32A</p> <p>Gehäuse B×H×T 400×560×220 mm</p>		 <p>2×T23 2×T25 1×CEE 16/5 1×CEE 32/5</p>
<p><b>Typ 63A</b> max. Vorsich.: 63A</p> <p>Gehäuse B×H×T 560×560×220 mm</p>		 <p>3×T23 3×T25 2×CEE 16/5 1×CEE 32/5</p>
<p><b>Typ 80A</b> max. Vorsich.: 80A</p> <p>Gehäuse B×H×T 560×560×220 mm</p>		 <p>2×T23 2×T25 2×CEE 16/5 2×CEE 32/5</p>

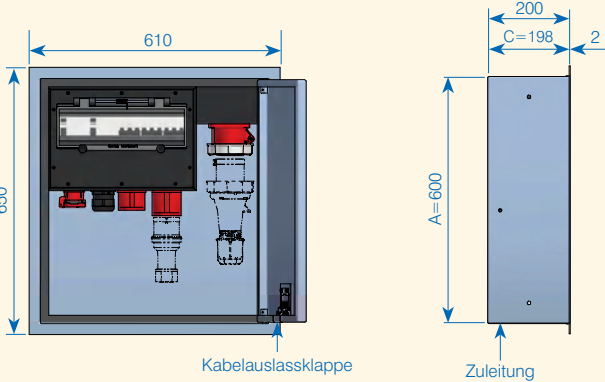
# UP-Stromverteiler V2A Typ mit Aufbaurahmen

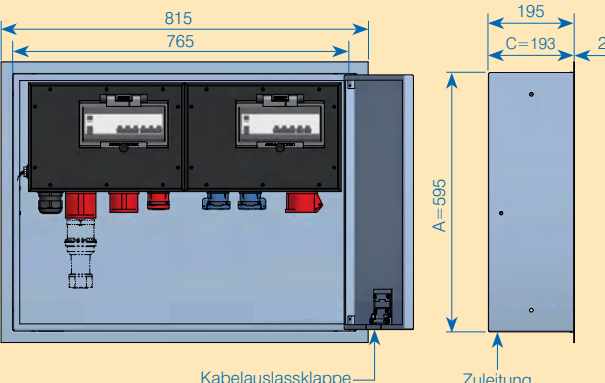
Schema	Steckdosen	UP-Dose V2A komplett
		<p>230134</p>
		<p>230135</p>
		<p>230136</p>
		<p>230137</p>

Anschluss in Ampere Dimension Gehäuse	Zeichnung	Bestückung Steckdosen
<p><b>Typ 16A</b> max. Vorsich.: 16A</p> <p>Gehäuse B×H×T 320×450×170 mm</p>		 <p>1×T25 1×CEE 16/5</p> <p>Kabelverschraubung M20</p>
<p><b>Typ 32A</b> max. Vorsich.: 63A</p> <p>Gehäuse B×H×T 430×600×200 mm</p>		 <p>2×T23 1×T25 1×CEE 16/5 1×CEE 32/5</p> <p>Kabelverschraubung M32</p>
<p><b>Typ 63A</b> max. Vorsich.: 63A</p> <p>Gehäuse B×H×T 560×600×200 mm</p>		 <p>2×T25 1×CEE 16/5 1×CEE 32/5 1×CEE 63/5</p> <p>Kabelverschraubung M40</p>
<p><b>Typ 80A</b> max. Vorsich.: 100A</p> <p>Gehäuse B×H×T 765×595×195 mm</p>		 <p>3×T23 2×T25 2×CEE 16/5 1×CEE 32/5</p> <p>Kabelverschraubung M40</p>

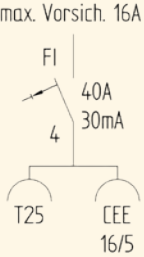
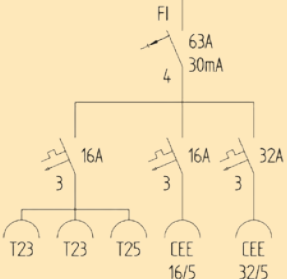
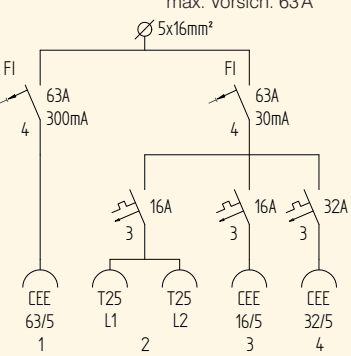
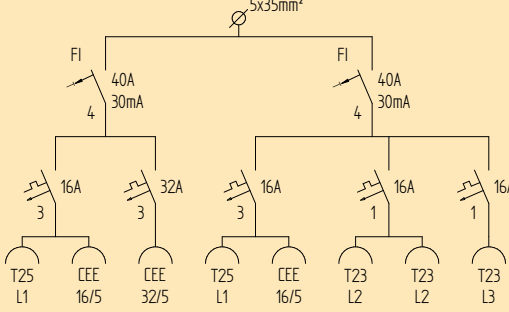

# UP-Stromverteiler V2A Typ mit Hartgummi-Gehäuse

Schema	UP-Dose V2A
<p>max. Vorsich. 16A</p> 	<p>230090</p>
	<p>230093</p>
<p>max. Vorsich. 63A</p> <p>Ø 5x16mm<sup>2</sup></p> 	<p>230120</p>
<p>5x35mm<sup>2</sup></p> 	<p>230125</p>

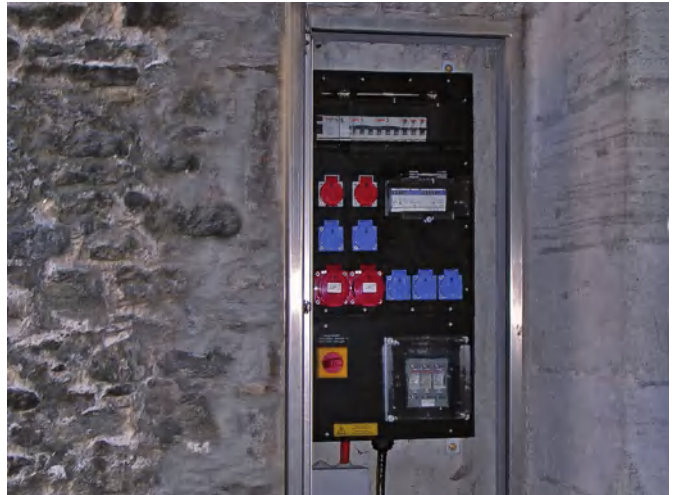
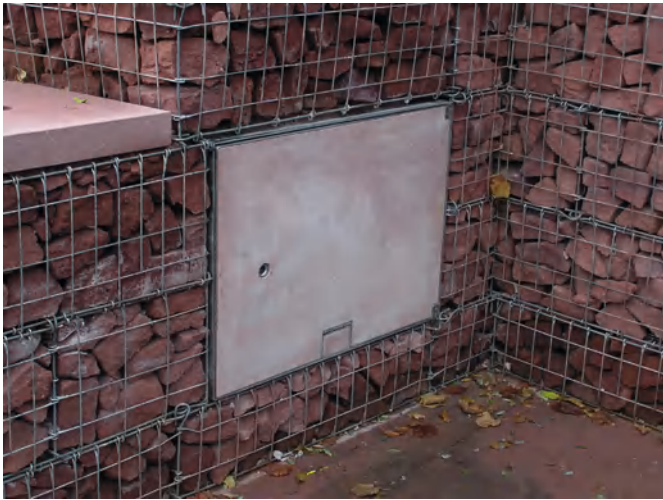

GIFAS-ELECTRIC fertigt auf Anfrage auch diverse Sonderausführungen wie auf dieser Seite beschrieben. Gerne beraten wir Sie und erstellen die entsprechenden Angebote und Zeichnungen.



### Gehäusematerial Edelstahl A4 (AISI 316L)

Lieferung von diversen Gehäusen mit Standardmassen oder Herstellung von kundenspezifischen Abmessungen.



### Gehäuse mit schrägem Dach

Das Design ist entworfen, um mikrobiologische Fallen zu eliminieren. Somit ist dies eine hervorragende Lösung für Umweltbedingungen, in denen die hygienischen Anforderungen streng sind.

Material: geschliffenes Edelstahl A2 oder A4



### Gehäuse im Hygienic-Design

Gehäuse in rostfreier Ausführung A2, Strichschliff Korn 400, Dichtungen Silikon, Verschluss-Einsätze rostfrei A4, IP69 (IP69K nach DIN 40 050-9).

Sortiment auf Anfrage.



Gehäuse mit Türe nach oben öffnend mit Gasdruckfeder.



Gehäuse mit zwei Türen und Unterteilungen.

NEHMEN SIE MIT UNS KONTAKT AUF

Sortimentsneuheiten und Kundenlösungen sowie den aktuellsten Produktkatalog  
finden Sie auf unserer Webseite:

[www.gifas.ch](http://www.gifas.ch)

Technische Änderungen vorbehalten V 04/24



**GIFAS**  
ELECTRIC

**GIFAS-ELECTRIC GmbH**  
Dietrichstrasse 2  
CH-9424 Rheineck

+41 71 886 44 44  
+41 71 886 44 49  
info@gifas.ch  
www.gifas.ch